

仕様書

2021 年 6 月 24 日

品名 φ 75 水中 LED 照明

ニスコ 株式会社		
承認	審査	作成

目次

1. 仕様	P2
2. 使用上の注意事項	P2
3. 図面リスト	P2
4. 操作について	P3

1. 仕様

1.1 φ75LED30W 水中照明ヘッド(60m、気中対応) [LW75-60-60-LED30(AL)]

白色 LED	1 灯
消費電力	30W
ヘッド部 寸法	φ75mm×約142mm
カバーガラス 材質	合成石英
ケーブル部寸法 規格	2PNCT 2SQ 2 芯
ケーブル外皮 材質	絶縁クロロプレンゴムキャプタイヤケーブル
ケーブル部 寸法	外径φ10.6mm , 全長 60m
防水性	防滴(ヘッド部のみ)
気中点灯	連続点灯可
接続コネクタ	NJC-203-PM

1.2 LED30W 照明用電源 [LCS2-LED30-60]

電源	AC 100V , 80VA , 50/60 HZ
照明出力	2 出力
動作温度	0°C~+40°C
動作湿度	30%~90%(結露なきこと)
コントローラー部寸法	260mm(W)×70mm(H)×220mm(D)

2. 使用上の注意事項

- ① 本機を使用する時は、必ずアース接地を使用してください。
- ② コネクタを脱着する時は、必ず本体電源を OFF にしてから脱着してください。
照明ヘッド内の LED が破損する恐れがあります。
- ③ 照明ヘッドは気中での連続点灯は可能ですが、照明ヘッドが発熱します。
火傷など発熱に注意してください。
- ④ LED の消灯から、再点灯時には 10 秒以上間隔を空けてから電源を投入してください。
消灯からすぐに、電源を再投入すると LED が点灯しないことがあります。
(※点灯しない場合でも再度、間隔を空けて電源を再投入すれば問題なく点灯します。)
- ⑤ ケーブルは曲率の小さいものに巻かないでください。
断線の恐れがあります。
- ⑥ ケーブルの上に物をのせないでください。
断線の恐れがあります。
- ⑦ ケーブル類を強く引っ張らないでください。
断線の恐れがあります。
- ⑧ トラブルの原因、対処が分からない時、故障した時は直ちに使用を中止し、御買い上げ店又は弊社までご連絡ください。

3. 図面リスト

No.	品名	図番
1	30W 水中照明システム 構成図	3MT-1297A
2	φ75LED30W 水中照明ヘッド 外観図	3MT-1298A
3	LED30W 照明用電源(2 出力) 外観図	3MT-1299A

4. 操作について

4.1 LED30W 照明用電源 [LCS2-LED30-60]

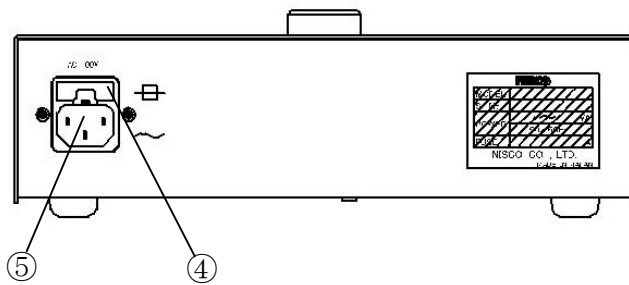
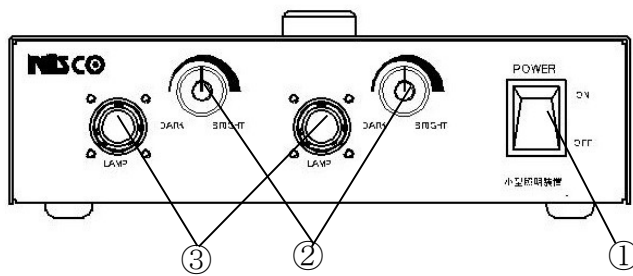
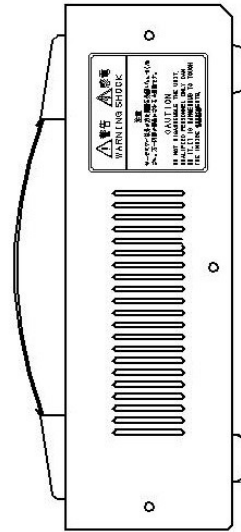
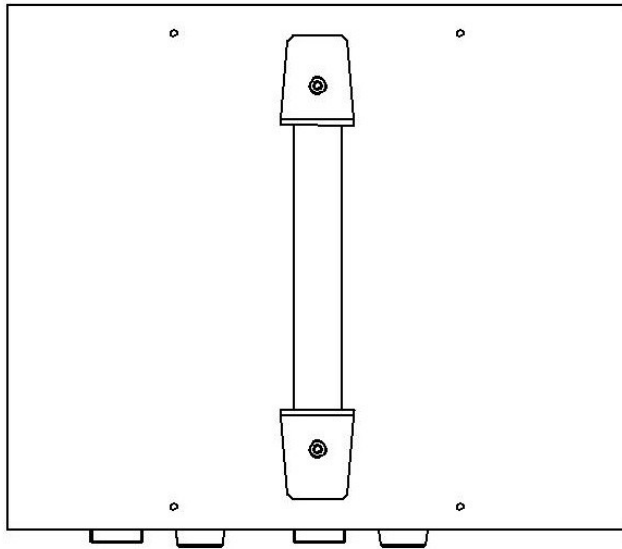

単位：mm

- ① 電源スイッチ
電源を ON/OFF します。
- ② 調光ボリューム
LED の光量を調整します。
- ③ LED 照明接続用レセプタクル
LED 照明ケーブルの接続コネクタを接続します。
- ④ ヒューズホルダー
ヒューズ (2A×2) が内蔵されています。
- ⑤ 電源入力
商用電源 (AC 100V) を供給します。

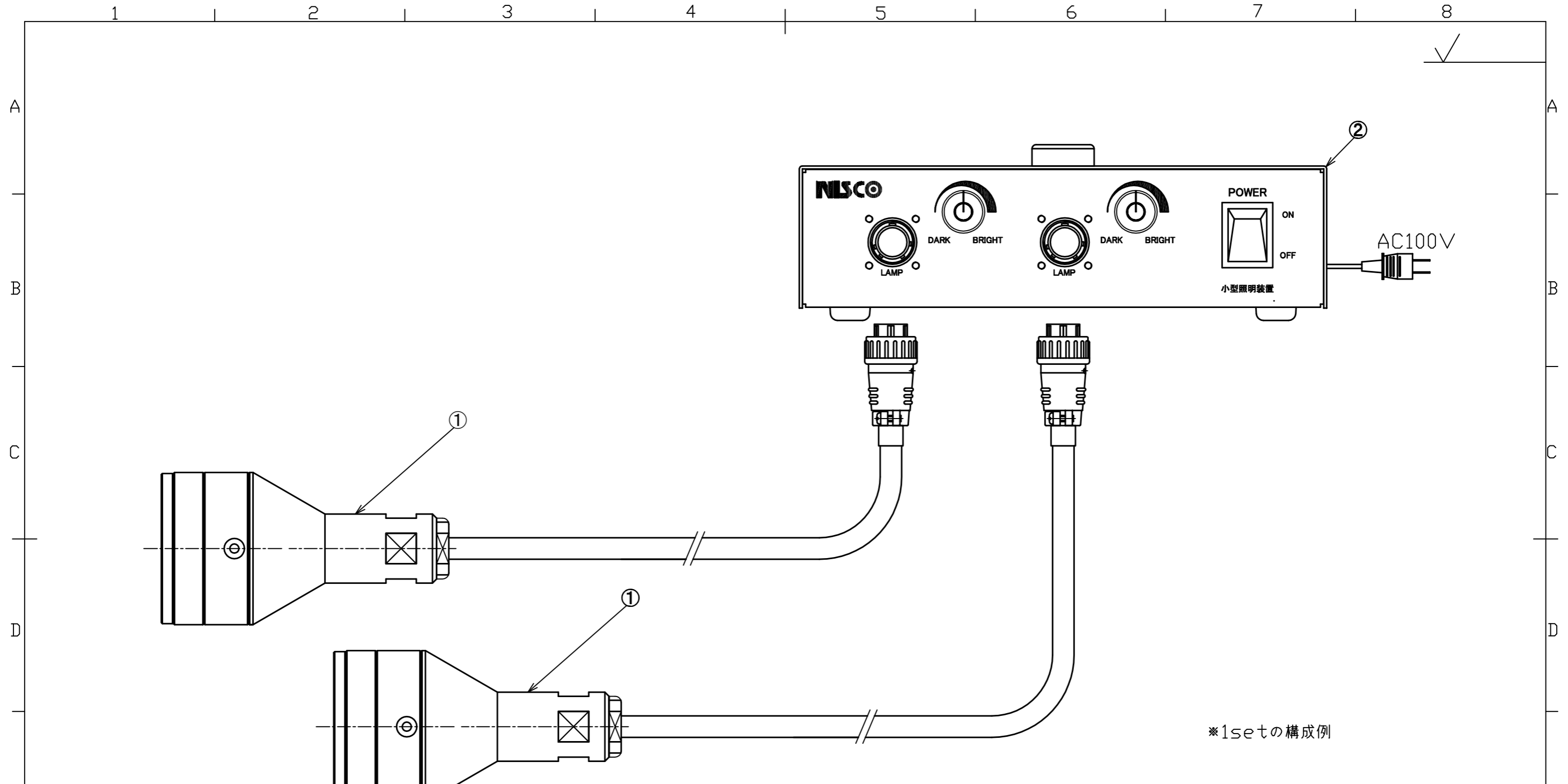

※1setの構成例

2	LED30W照明用電源 (2出力) 外観図	3MT-1299A	-	1	-
1	φ75LED30W 水中照明ヘッド 外観図	3MT-1298A	-	2	-
品番	名称	図番	部品コード	個数	備考

設計	製図	公差	普通 JIS中級 ±30'	部品 コード	
武内	武内	材料	ROHS 対応品	品名	
2020,09,18	2020,09,18	処理		30W水中照明システム 構成図	
検図	承認	尺度	1/2	図番	
			単位mm 第三角法	3MT-1297A	
訂番	変更記事	日付	担当	NISCO ニスコ株式会社	

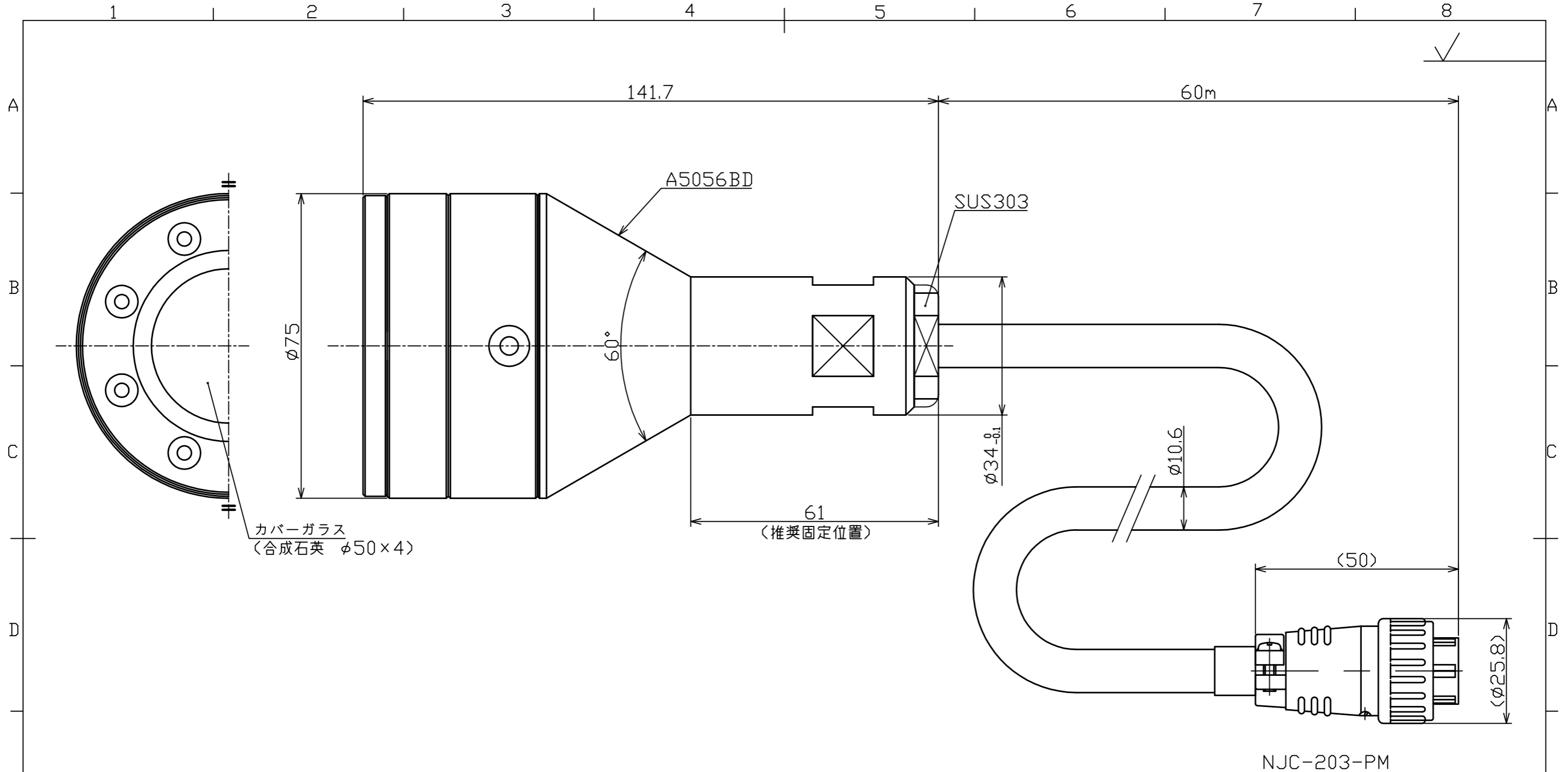

				設計	製図	公差	JIS中級 ±30'	部品	
				武内	武内	ROHS		コード	
				2020,09,18	2020,09,18	対応品		品名	φ75LED30W照明ヘッド 外觀図
				検図	承認	処理	白梨地アルマイト	図番	3MT-1298A
訂番	変更記事	日付	担当			尺度	1/1	単位mm 第三角法	NISCO ニスコ株式会社

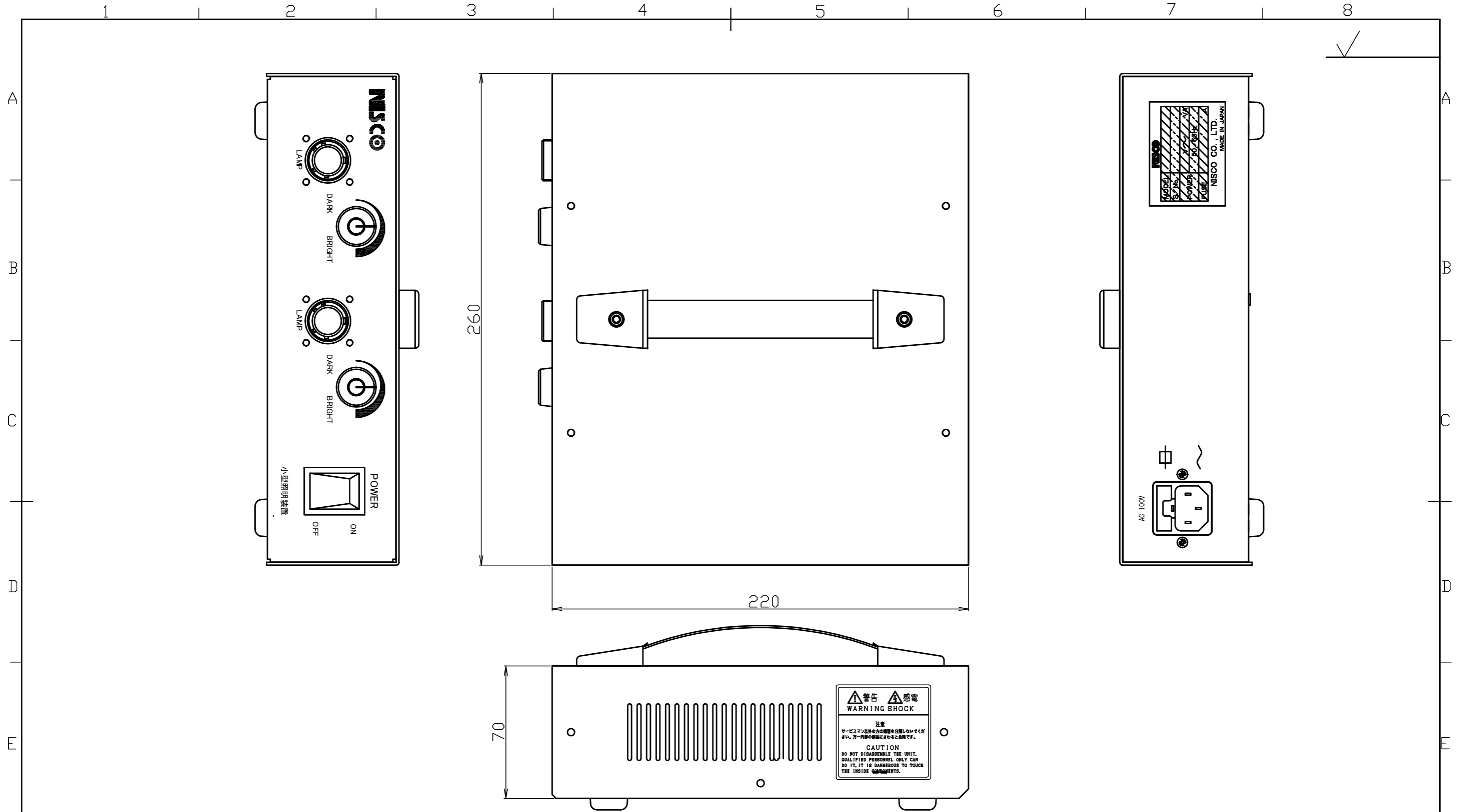

				設計	製図	公差	JIS中級 +30'	型番	
				武内	武内	材料	-	品名	LED30W用照明電源(2出力)外觀図
				2020,09,18	2020,09,18	処理	-	図番	3MT-1299A
				検図	承認	尺度	1/2	単位mm 第三角法	NISCO ニスコ株式会社
訂番	変更記事	日付	担当						